

Závitové a návarné ochranné jímky

- Pro termočlánky a odporové teploměry
- Výměna teploměrů bez nutnosti vypuštění systému
- Ochranné jímky z různých materiálů
- Provozní tlak do 450 bar
- K dispozici s materiálovým certifikátem 3.1 (vyrobeno z pevného materiálu)

Závitové a návarné ochranné jímky jsou určeny pro instalaci termočlánků a odporových teploměrů tam, kde je požadována výměna bez nutnosti vypuštění systému a/nebo tlaková odolnost. Rozměry udávané jako **EL** se vztahují na vestavnou délku teploměrů; rozměry **L** udávají vestavnou délku ochranné jímky.

Tlaková odolnost je závislá na teplotě a je specifikována pro každou pozici. Maximální těsnicí tlak závitem závisí na podmínkách instalace a může být nižší. Specifikace tlaku nezahrnují bezpečnostní rezervu pro dodatečné zatížení rychlostí proudění.

Materiálový certifikát:

3.1, lze vyžádat při objednávání

Další ochranné jímky, typový list 902440

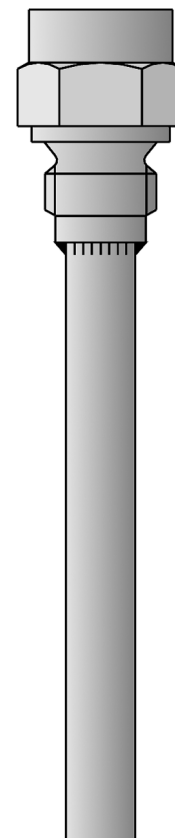

Technická data

Procesní připojení

Závitové: G 1/2 (1/2" potrubí), G 3/4 (3/4" potrubí)
Návarné: prům. 24H7, prům. 30H11

Ochranná armatura

Materiál:
ocel 1.0305,
nerezová ocel 1.4571,
ocel 1.7335,
ostatní na požádání

Rozsah provozní teploty

Do 450 °C, brát v úvahu schéma zatížení!

JUMO Měření a regulace s.r.o.
 Křídlovická 943/24a, 603 00 Brno
 Česká republika
 Tel: +420 541 321 113
 Fax: +420 541 211 520
 Internet: www.jumo.cz
 E-mail: info.cz@jumo.net

JUMO Slovensko s.r.o.
 Púchovská 8, 831 06 Bratislava
 Slovenská republika
 Tel: +421 244 871 676
 Fax: +421 244 871 676
 Internet: www.jumo.sk
 E-mail: info.sk@jumo.net

JUMO GmbH & Co. KG
 Moritz-Juchheim-Straße 1, 36039 Fulda
 Německo
 Tel: +49 661 6003-0
 Fax: +49 661 6003-607
 Internet: www.jumo.net
 E-mail: mail@jumo.net



Rozměry

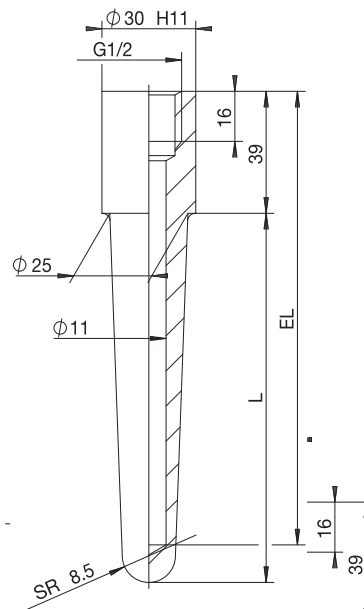
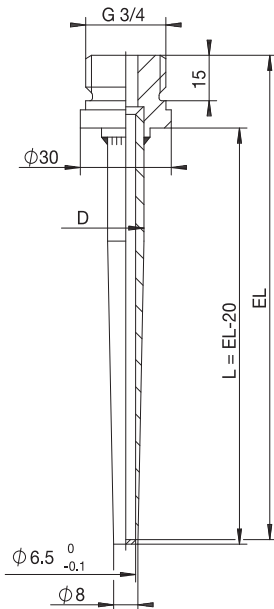
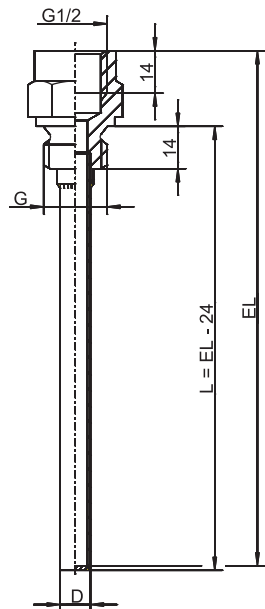

**Základní typ 909710/10
 Základní typ 909710/11**

Základní typ 909712/15

Základní typ 909712/20

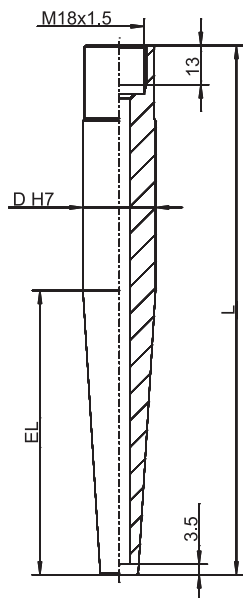

**Základní typ 909712/50
 Základní typ 909712/51**



Schéma zatížení

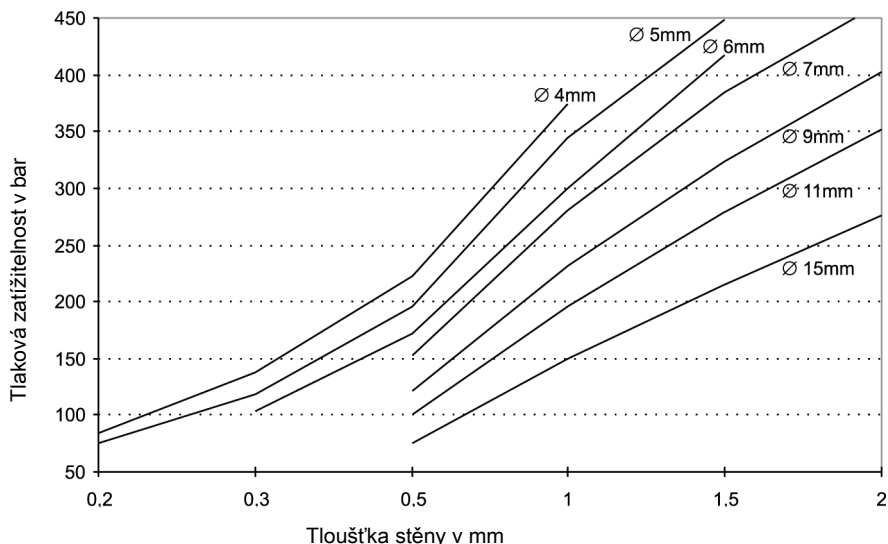
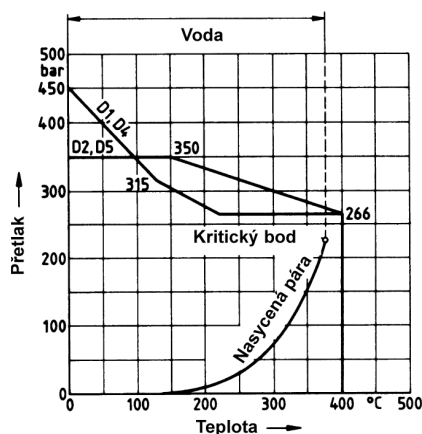

Zatížitelnost ochranných jímek formy D podle 43763 Základní typ 909712/50 a /51

Ochranná jímka: nerezová ocel X6
 CrNiMoTi 17 12 2, materiál č. 1.4571

Ochranné jímký D1 a D4:
 Přípustná rychlost proudění
 pro vzduch, vodu a horkou páru: do 60 m/s

Ochranné jímký D2 a D5:
 Přípustná rychlost proudění
 pro vzduch: do 60 m/s
 pro vodu, horkou páru: do 30 m/s

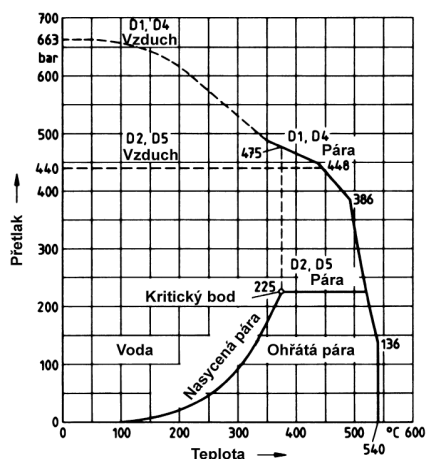

Meze zatížení ochranných jímek pro různé rozměry jímek

Schéma zobrazuje meze zatížení (směrné hodnoty) pro různé rozměry ochranných jímek. Maximální tlaková zatížitelnost cylindrických ochranných jímek je zobrazena v závislosti na tloušťce stěny při různém průměru ochranné jímký. Údaje jsou platné pro ochranné jímký z nerezové oceli 1.4571 s vestavnou hloubkou 100 mm při rychlosti proudění 10 m/s na vzduchu nebo 4 m/s ve vodě a v rozsahu teplot -20 ... +100 °C. Bezpečnostní faktor 1,8 byl brán v úvahu. Pro vyšší teploty nebo různé materiály musí být maximální tlaková zatížitelnost snížena procentuální hodnotou uvedenou v tabulce.

Materiál	Teplota	Redukce
CrNi 1.4571	Do +200 °C	-10 %
CrNi 1.4571	Do +300 °C	-20 %
CrNi 1.4571	Do +400 °C	-25 %
CrNi 1.4571	Do +500 °C	-30 %
CuZn 2.0401	Do +100 °C	-15 %
CuZn 2.0401	Do +175 °C	-60 %

Zatížitelnost ochranných jímek formy D podle 43763 Základní typ 909712/50 a /51

Ochranná jímka: ocel 13 CrMo 44,
 materiál č. 1.7335

Přípustná rychlost proudění
 pro vzduch a horkou páru: do 60 m/s

Zatížitelnost ve vodě: do 450 bar
 a do 5 m/s



Objednávací údaje: Závité ochranné jímky

(1) Základní typ

	909710/10	Závité ochranné jímky, cylindrická, s vnitřním závitem G 1/2 (1/2" potrubí) (podobné 16179 forma D)
	909710/11	Závité ochranné jímky, cylindrická, s vnitřním závitem G 1/2 (1/2" potrubí) (DIN 16179 forma D)
x x	848	(2) Provozní teplota v °C (viz také schéma zatížení) 0 ... 400 °C
x	8	(3) Průměr ochranné armatury D v mm Vnější průměr 8 mm / vnitřní průměr 6,2 mm
x	13	Vnější průměr 13 mm / vnitřní průměr 11 mm
x x	100	(4) Vestavná délka EL v mm 100 mm
x	150	150 mm
x	160	160 mm
x x	250	250 mm
x x	104	(5) Procesní připojení Šroubení G1/2 (1/2" potrubí)
x x	26	(6) Materiál ochranné jímky Nerezová ocel 1.4571 (max. 400 °C)
x x	000	(7) Typové přídatky Žádné

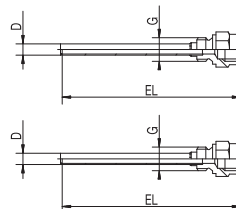

Objednávkový klíč
Příklad obj.

(1)	(2)	(3)	(4)	(5)	(6)	(7)
909710/10	848	8	100	104	26	000

JUMO Měření a regulace s.r.o.
 Křídlovická 943/24a, 603 00 Brno
 Česká republika
 Tel: +420 541 321 113
 Fax: +420 541 211 520
 Internet: www.jumo.cz
 E-mail: info.cz@jumo.net

JUMO Slovensko s.r.o.
 Púchovská 8, 831 06 Bratislava
 Slovenská republika
 Tel: +421 244 871 676
 Fax: +421 244 871 676
 Internet: www.jumo.sk
 E-mail: info.sk@jumo.net

JUMO GmbH & Co. KG
 Moritz-Juchheim-Straße 1, 36039 Fulda
 Německo
 Tel: +49 661 6003-0
 Fax: +49 661 6003-607
 Internet: www.jumo.net
 E-mail: mail@jumo.net



Skladová provedení

(1)	(2)	(3)	(4)	(5)	(6)	(7)	Obj. č.
909710/10	- 848	- 8	- 100	- 104	- 26	/ 000	90/00489140
909710/10	- 848	- 8	- 150	- 104	- 26	/ 000	90/00489141
909710/10	- 848	- 8	- 250	- 104	- 26	/ 000	90/00531795
909710/11	- 848	- 13	- 100	- 104	- 26	/ 000	90/00044862
909710/11	- 848	- 13	- 160	- 104	- 26	/ 000	90/00044863
909710/11	- 848	- 13	- 250	- 104	- 26	/ 000	90/00044864
909712/15	- 848	- 12	- 100	- 000	- 03	/ 000	90/00039349
909712/15	- 848	- 12	- 160	- 000	- 03	/ 000	90/00032010
909712/15	- 848	- 12	- 190	- 000	- 03	/ 000	90/00038739
909712/15	- 848	- 12	- 220	- 000	- 03	/ 000	90/00035520
909712/20	- 848	- 25	- 160	- 000	- 26	/ 000	90/00045048
909712/20	- 848	- 25	- 250	- 000	- 26	/ 000	90/00045049
909712/20	- 854	- 25	- 160	- 000	- 36	/ 000	90/00045411
909712/20	- 854	- 25	- 250	- 000	- 36	/ 000	90/00045412
909712/50	- 848	- 24	- 65 (140)	- 000	- 26	/ 000	90/00348538
909712/50	- 848	- 24	- 125 (200)	- 000	- 26	/ 000	90/00340509
909712/51	- 848	- 24	- 65 (200)	- 000	- 26	/ 000	90/00340384
909712/51	- 848	- 24	- 125 (260)	- 000	- 26	/ 000	90/00348540
909712/50	- 854	- 24	- 65 (140)	- 000	- 36	/ 000	90/00348539
909712/50	- 854	- 24	- 125 (200)	- 000	- 36	/ 000	90/00317838
909712/51	- 854	- 24	- 65 (200)	- 000	- 36	/ 000	90/00102673
909712/51	- 854	- 24	- 125 (260)	- 000	- 36	/ 000	90/00340381