

Bimetall-Zeigerthermometer

Chemieausführung

Besonderheiten

- Klasse 1
- Anzeigebereiche -50° C bis +500° C
- Edelstahlgehäuse mit Bajonettverschluss
- Gehäusegrößen Ø: 100 mm und 160 mm
- Schutzart IP65

Kurzbeschreibung

Die lokal anzeigenden Bimetallthermometer (Chemieausführung) arbeiten nach dem Prinzip der Bimetallwendel. Das Messprinzip beruht darauf, dass die Bimetallwendel in einem Edelmetalltauchrohr der Mediumtemperatur ausgesetzt wird. Bei steigenden oder fallenden Temperaturen verdreht sich diese. Die Verdrehung wirkt über eine Achse direkt auf den Zeiger. Der Zeigerausschlag ist damit proportional zur Temperaturänderung.

Alle Ausführungen der JUMO Bimetall Zeigerthermometer 608003 entsprechen der DIN EN 13190, Klasse 1. JUMO Präzisions-Bimetall-Zeigerthermometer sind die bewährte Lösung zur örtlichen Temperaturmessung von Flüssigkeiten und Gasen. Sie eignen sich zum Einbau in Rohrleitungen, Behältern, Maschinen und Anlagen und benötigen keine Fremdenergie. Aufgrund der hohen Schutzklasse (IP65) und der Messprinzipbedingten Unempfindlichkeit gegenüber Umgebungstemperaturschwankungen empfehlen wir diese Ausführungen auch für den Außeneinsatz.



608003/1010

Technische Daten

Grundtypergänzung	0110, 0116, 1010, 1016
Gehäuse	Gehäuse mit Bajonettverschluss aus Edelstahl (1.4301)
Schutzart	IP65 nach DIN EN 60529 (IP54 bei Typenzusatz 434)
Frontscheibe	Glas, bei Typenzusatz 434 aus Acrylglas (PMMA)
Skala	Aluminium blank, schwarz beschriftet
Anzeige	Linear, Klasse 1 nach DIN EN 13190
Zeitkonstante $t_{0,632}$	ca. 20 s, gemessen in bewegtem Wasser mit einem Fühler-Ø von 10 mm aus Edelstahl
Umgebungstemperatur-einflusseffekt	kein Einfluss
Grenzwerttemperaturen	-30 bis +80°C (Lagerung und Transport)
Nennlage	beliebig

Anzeigebereich (AB)	Anzeigebereich in °C	Messbereich in °C	Toleranz in K (+/-)
643	-20 bis +120	0 bis +100	2,0
357	-50 bis +50	-40 bis +40	1,0
810	0 bis +80	+10 bis +70	1,0
814	0 bis +100	+10 bis +90	1,0
818	0 bis +120	+20 bis +100	1,0
826	0 bis +160	+20 bis +140	2,0
832	0 bis +200	+20 bis +180	2,0
834	0 bis +250	+30 bis +220	2,5
840	0 bis +300	+30 bis +270	5,0
854	0 bis +500	+50 bis +450	5,0

Abmessungen

Typen:
 608003/0110
 608003/0116

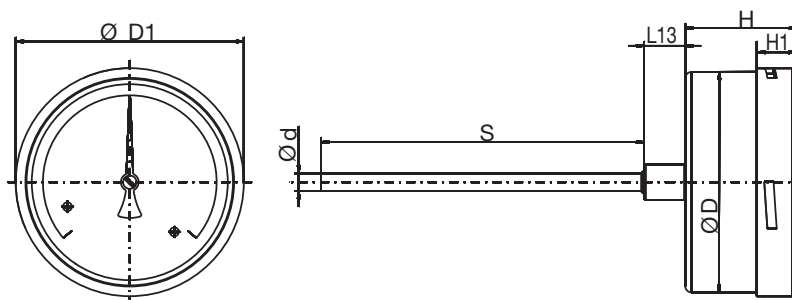

Typen:
 608003/1010
 608003/1016

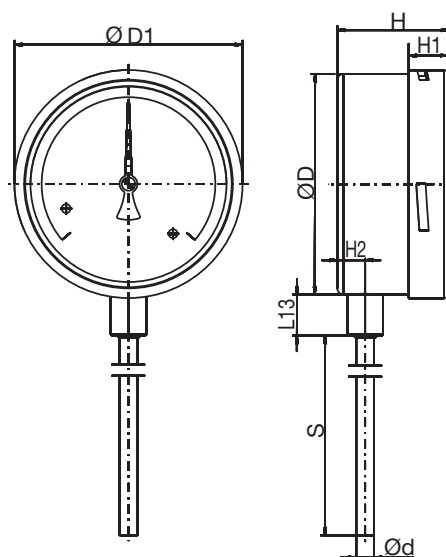

Maßangaben zu Ø d und L₁₃ siehe Typenblatt 608730.

Typenzusatz

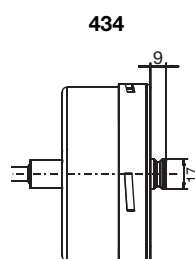

Typ	Ø D	Ø D ₁	H	H ₁	H ₂
608003/0110	99	101,5	50	18	12,5
608003/1010				21	
608003/0116	159	161,5			
608003/1016					

Bestellangaben

**Bestell-
schlüssel**

(1) Grundtyp

Mechanisches Zeigerthermometer Chemieausführung Klasse 1

Bauform 01 Gehäusegröße Ø

608003/0110
608003/0116

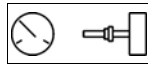

100 mm
160 mm

Bauform 10 Gehäusegröße Ø

608003/1010
608003/1016

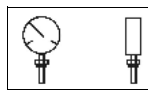









100 mm
160 mm

(2) Anzeigebereich (AB) in °C

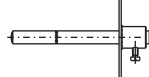
357	-50 bis +50
643	-20 bis +120
810	0 bis +80
814	0 bis +100
818	0 bis +120
826	0 bis +160
832	0 bis +200
834	0 bis +250
840	0 bis +300
854	0 bis +500

(3) Prozessanschluss (PA) ^b

010	TA 01	Tauchrohr mit Bund	
844	TA 02	Tauchrohr mit Überwurfmutter und loser Verschraubung ^a	
845	TA 03	Tauchrohr mit loser Überwurfmutter	
841	TA 04	Tauchrohr mit festem Sechskant ^a	
847	TA 06	Tauchrohr mit verschiebbarer Klemmverschraubung (max. 20 bar)	
018	TA 08	Tauchrohr mit verschiebbarer Befestigungsplatte aus verzinktem Stahl und Feststellschraube	
858	SH 04	Einschraub-Schutzrohr einteilig	
891	SH 05	Einschraub-Schutzrohr mehrteilig	
913	SH 07	Einschraub-Schutzrohr mehrteilig mit Feststellschraube	
820	SH 09	Einschweiß-Schutzrohr mehrteilig mit Feststellschraube	

^a Einschraubzapfen nach DIN 3852 Form A (nicht bei NPT-Gewinde)

^b Beschreibung und Besonderheiten siehe Typenblatt 608730.



(4) Ø Prozessanschluss (PA) ^b

6	6 mm	(nicht bei AB 628, 564, 807)
10	10 mm	
12	12 mm	(nur bei SH 05, SH 07)
14	14 mm	(nur bei SH 05, SH 07, SH 09)
17	17 mm	(nur bei SH 04)

(5) Gewindeart Prozessanschluss (PA) ^b

000	Ohne Gewinde (nur TA 01)
103	Verschraubung G 3/8
104	Verschraubung G 1/2
105	Verschraubung G 3/4
144	Verschraubung 1/2-14NPT

(6) Werkstoff Prozessanschluss (PA) ^b

26	Edelstahl (CrNi, 1.4571)
----	--------------------------

(7) Einbaulänge Prozessanschluss (PA) Maß „S“

100	100 mm
150	150 mm
200	200 mm
...	Sonderlänge (Angaben im Klartext - Stufung 50 mm)

(8) Typenzusatz (TZ)

000	Ohne Typenzusatz
362	Ex-Schutz nach Richtlinie 2014/34/EU
434	Schleppzeiger mit Schraubendreher verstellbar, durch Abdeckung geschützt, IP54 (Frontscheibe aus Plexiglas; max. Umgebungstemperatur +70°C)
474	Silikongefüllte Zeiger-Dämpfungseinheit (Nur mit Grundtypergänzung 0110, 0116, nicht in Verbindung mit TZ 434)
522	Skala in Kundenausführung

Sonderausführungen auf Anfrage !

^b Beschreibung und Besonderheiten siehe Typenblatt 608730.

Bestellschlüssel (1) (2) (3) (4) (5) (6) (7) (8)
 608003/.... - [] - [] - [] - [] - [] - [] / [] , ...
Bestellbeispiel 608003/0110 - 810 - 010 - 10 - 104 - 26 - 100 / 000^c , ...

^c Typenzusätze nacheinander aufführen und durch Komma trennen.