

JUMO GmbH & Co. KG

Gönderi adresi: Mackenrodtstraße 14,
36039 Fulda, Almanya
Posta adresi: 36035 Fulda, Almanya
Telefon: +49 661 6003-0
Faks: +49 661 6003-607
E-mail: mail@jumo.net
Internet: www.jumo.net

JUMO Ölçü Sistemleri ve Otomasyon San. ve Tic. Ltd. Şti.

Adres: Baraj Yolu Cad. Ataşehir TEM Yanyol,
Burak Sok. Darende İş Merkezi No:17 D.4
Dudullu Ümraniye İstanbul, Türkiye
Telefon: 0216 455 8652
Faks: 0216 455 8135
E-mail: info.tr@jumo.net
Internet: www.jumo.com.tr



Veri Sayfası 90.2550 (90.2522) Sayfa 1/4

RTD yüzey sıcaklık problemleri

- -50 ... +260°C arasındaki sıcaklıklar için
- Çeşitli materyallerden yapılmış problemler ile
- Yuvarlak ve düz yüzeyler için
- Kolay ve hızlı montaj
- Düşük termal kütle

RTD yüzey problemleri kapalı boru çalışmaları ve/veya diğer yuvarlak ve düz yüzeylerde sıcaklıkların ölçümü için kullanılır. Modeller 902522/10 ve 902522/11 herhangi bir yüzeye eklenebilir, örneğin montaj delikleri yoluyla ısıtma levhası. Diğer modeller kablo bağları ve boru mungeneleri ile kolay montaj özelliklerinden dolayı ölçüm yerinin mekanik olarak modifikasyonu gerekliliğini kaldırmaktadır.

Sıcaklık ölçümünün dolaylı yönteminin bir avantajı da akışın dağılımının önlenmesidir. Ek olarak RTD nin ömrü bunların basınç veya kimyasallarından etkilenerek kısalmaz.

Sensörün düşük termal kütlesi ölçülen nesnede sensörün çok küçük etkisine yol açar. Termal iletkenlik macunu ısı iletimini artırmak için kullanılabilir. Ölçülen ortam ve kuşatan ortam havası arasındaki sıcaklıktaki büyük farklılıklar ölçümü etkileyecektir; bu tür durumlarda sensörün etrafında ilave yalıtım olmasını tavsiye ediyoruz.

Ölçüm eki normalde 2 telli devrede DIN EN 60 751 e göre Pt 100 sıcaklık sensörü ile donatılmıştır, Pt500 veya Pt1000 ile modeller ayrıca sağlanabilir.



Teknik Bilgi

Kablo sonlandırması

Çeşitli kablo sonlandırma tipleri kullanılabilir: kalay kaplamalı, yüksük, kontaklar veya çok kutuplu konnektörler ile

Kablo

Silikon, izin verilen ortam sıcaklığı aralığı -50 $\overline{\text{C}}$ +180°C

PTFE, izin verilen ortam sıcaklığı aralığı -190 $\overline{\text{C}}$ +260°C

Kaopton, izin verilen ortam sıcaklığı aralığı -50 $\overline{\text{C}}$ +260°C

Prob

Paslanmaz çelik 1.4571 (SS316 Ti ye eş değer), alüminyum, plastik

Ölçüm eki

DIN EN 60 751, B Sınıfına göre Pt100 sıcaklık sensörü, iki telli devre

JUMO GmbH & Co. KG

Gönderi adresi: Mackenrodtstraße 14,
36039 Fulda, Almanya
Posta adresi: 36035 Fulda, Almanya
Telefon: +49 661 6003-0
Faks: +49 661 6003-607
E-mail: mail@jumo.net
İnternet: www.jumo.net

JUMO Ölçü Sistemleri ve Otomasyon San. ve Tic. Ltd. Şti.

Adres: Baraj Yolu Cad. Ataşehir TEM Yanyol,
Burak Sok. Darende İş Merkezi No:17 D.4
Dudullu Ümraniye İstanbul, Türkiye
Telefon: 0216 455 8652
Faks: 0216 455 8135
E-mail: info.tr@jumo.net
İnternet: www.jumo.com.tr

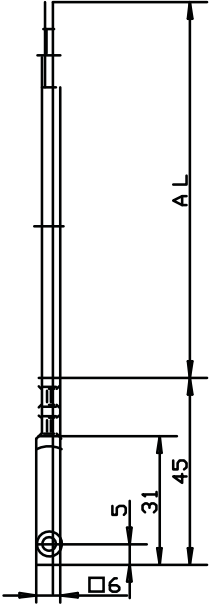
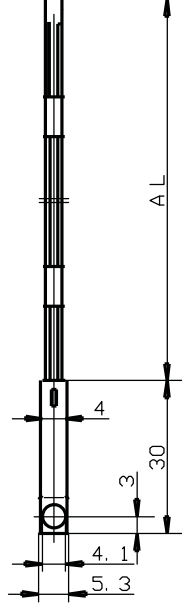
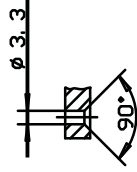
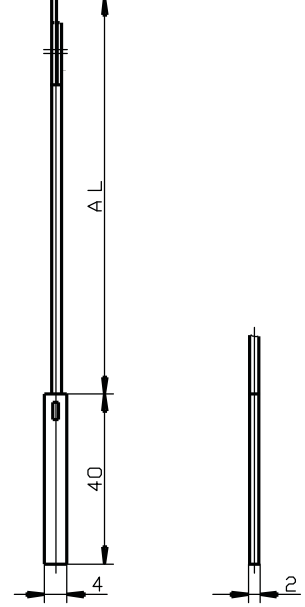
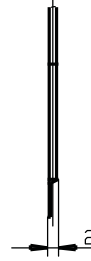
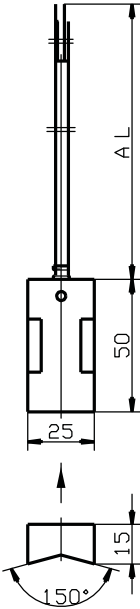
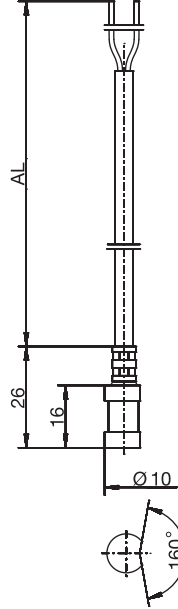
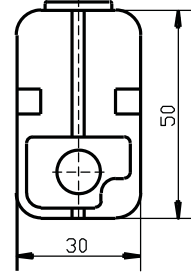
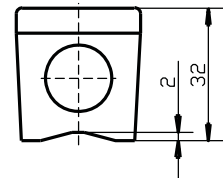

Veri Sayfası 90.2550 (90.2522) Sayfa 2/4

Boyutlar**Tip 902550/10****Tip 902550/11****Tip 902550/20****Tip 902550/30****Tip 902550/31****Tip 902550/41****Tip 902550/42**



Sipariş ayrıntıları: RTD yüzey sıcaklık probları

(1) Temel tip

9025í €10	Bağlayıcı delikler ile RTD yüzey sıcaklık probları Alüminyum prob	
9025í €11	Bağlayıcı delikler ile RTD yüzey sıcaklık probları Paslanmaz çelik prob	
9025í €20	RTD yüzey sıcaklık probları Paslanmaz çelik prob	
9025í €30	RTD yüzey sıcaklık probları Alüminyum prob	
9025í €31	RTD yüzey sıcaklık probları Alüminyum prob	
	(2) Çalışma sıcaklığı (°C) / kablo tipi	
x x	730 -5 ... +105 °C/PVC	
x x	378 -50 ... +180 °C/Silikon	
x x	386 -50 ... +260 °C/PTFE	
x x	388 -50 ... +260 °C/paslanmaz çelik & PTFE	
x x	391 -50 ... +260 °C/Kaopton	
	(3) Ölçüm eki	
x x x x x	1003 2-telli devre de 1x Pt 100	
x x x x x	1005 2-telli devre de 1x Pt 1000	
	(4) DIN EN 60 751 e göre Tolerans sınıfları	
x x x x x	1 B Sınıfı (standart)	
x x x x x	2 A Sınıfı	
	(5) Kablo sonlandırması	
x x x x x	04 kalay kaplı teller	
x x x x x	11 DIN 46 228 Kısım 4 e göre yüksükler (standart)	
x x x x x	13 DIN 46 247 ye göre kontak 6.3	
	(6) Kablo uzunluğu AL (mm cinsinden) (500 ≤ AL ≤ 500000)	
x x x x x	2500 2,500mm	
x x x x x	... Lütfen siparişte belirtin (500mm adım)	
	(7) Ekstra Kodlar	
x x x x x	000 ekstra kod yok	
x x x x x	315 Gerilim azaltıcı yay	
x x x x x	316 Gerilim azaltıcı ısıyla genişleyen tüp	

Sipariş kodu
Sipariş örneği

(1) (2) (3) (4) (5) (6) (7) ...1
9025í €10 - B6 - F003 - F - 1 - 500 - 000

¹ Ekstra kodları virgüller ile ayırarak sıralı halde liste oluşturun.

JUMO GmbH & Co. KG

Gönderi adresi: Mackenrodtstraße 14,
36039 Fulda, Almanya
Posta adresi: 36035 Fulda, Almanya
Telefon: +49 661 6003-0
Faks: +49 661 6003-607
E-mail: mail@jumo.net
Internet: www.jumo.net

JUMO Ölçü Sistemleri ve Otomasyon San. ve Tic. Ltd. Şti.

Adres: Baraj Yolu Cad. Ataşehir TEM Yanyol,
Burak Sok. Darende İş Merkezi No:17 D.4
Dudullu Ümraniye İstanbul, Türkiye
Telefon: 0216 455 8652
Faks: 0216 455 8135
E-mail: info.tr@jumo.net
Internet: www.jumo.com.tr



Veri Sayfası 90.2550 (90.2522) Sayfa 4/4

Sipariş ayrıntıları: RTD yüzey sıcaklık problemleri**(1) Temel tip**

	9025İ €41	Silindirik yüzeyler (borular) için RTD yüzey sıcaklık problemleri
	9025İ €42	Düz yüzeyler için RTD yüzey sıcaklık problemleri
		(2) Çalışma sıcaklığı aralığı (°C)
x x	365	-50 ... +120°C
		(3) Ölçüm eki
x x	1003	2-telli devre de 1x Pt 100
x x	1004	2-telli devre de 1x Pt 500
x x	1005	2-telli devre de 1x Pt 1000
x x	1009	2-telli devre de 1x Ni 1000
x x	1621	2-telli devre de 1x KTY81-122
		(4) EN 60 751 e göre Tolerans sınıfları
x x	0	KTY sensörü ile tolerans
x	1	B Sınıfı (standart)
x	2	A Sınıfı
		(5) Ekstra Kodlar
x x	000	ekstra kod yok
x x	404	Koruma sınıfı IP65 (kablo vida bağlantısı M16x1.5)

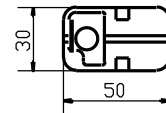
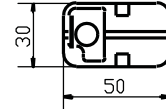

	(1)	(2)	(3)	(4)	(5)
Sipariş kodu	9025İ €41	365	1003	1	000
Sipariş örneği	9025İ €41	- 365	- 1003	- 1	/ 000

Standart modeller

(1)	(2)	(3)	(4)	(5)	(6)	(7)	Satış No.:
9025İ €10	- 386	- 1003	- 1	- 11	- 2500	/ 000	90/00306774
9025İ €11	- 386	- 1003	- 1	- 11	- 2500	/ 000	90/00065548
9025İ €20	- 391	- 1003	- 1	- 11	- 2500	/ 000	90/00065547
9025İ €30	- 378	- 1003	- 1	- 11	- 2500	/ 315	90/00065531
902550/31	- 730	- 1003	- 1	- 11	- 2500	/ 000	90/00506998
9025İ €31	- 378	- 1003	- 1	- 11	- 2500	/ 000	90/00507000
902550/31	- 378	- 1005	- 1	- 11	- 2500	/ 000	90/00507006

(1)	(2)	(3)	(4)	(5)	Satış No.:
902550/41	- 365	- 1003	- 1	/ 000	90/00378669
902550/41	- 365	- 1003	- 1	/ 404	90/00376703